

inline

hohe Funktionalität,
attraktive Optik

Fixinstallation

Seminarraum

Hotel

Museum

Theater

Heimkino

Showroom

Maßanfertigung
 geräuschloser Motorantrieb
 präzisionsgefertigte Wickelwellen
 hochwertige Aluminium-Schutzkästen
 Behangmaterialien nach hohen Theater- und Umweltstandards
 Größen bis 500x400 cm möglich

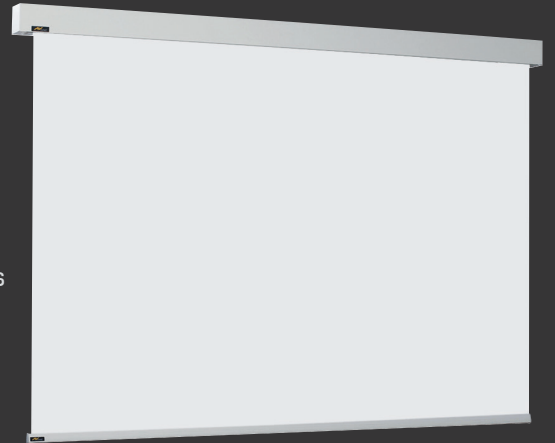

Inline

Hohe Funktionalität, attraktive Optik, als Standardgröße oder maßgefertigt

Eine hochwertige, stationäre Projektionswand muss verschiedene Kriterien erfüllen. Ihre Bilder sollen groß, brillant und wirkungsvoll erscheinen – wird sie nicht benötigt, soll sie unsichtbar sein. Deshalb verschwindet beim System INLINE die Bildwandunterleiste im Kasten und schließt mit diesem plan ab. Der hochwertige Aluminium-Schutzkasten ist bis zu einer Projektionswandbreite von 500 cm verfügbar.

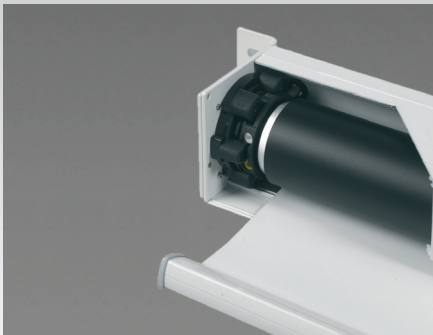

Geräuschloser Motorantrieb durch Spezialmotor mit Gummilager.

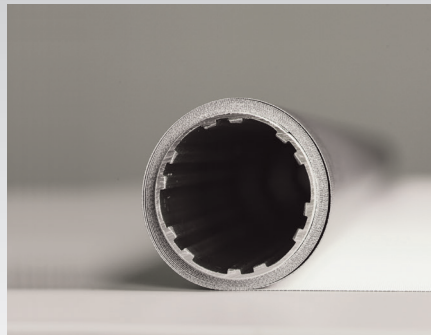

Präzisionsgefertigte Wickelwellen garantieren optimale Planlage.



inline 90^{mm} Schutzkastengröße 9 x 8,5 cm
 inline 125^{mm} Schutzkastengröße 12,5 x 12 cm
 inline 160^{mm} Schutzkastengröße 16 x 16 cm

Antriebsvarianten



Leichtgängiger Kurbelantrieb mit eingebauter Stoppeinrichtung.

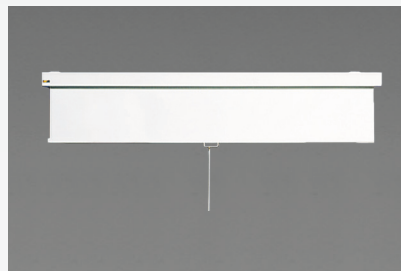

Neue Selbstrollmechanik mit Soft Rewind für einen kontrollierten Rücklauf.

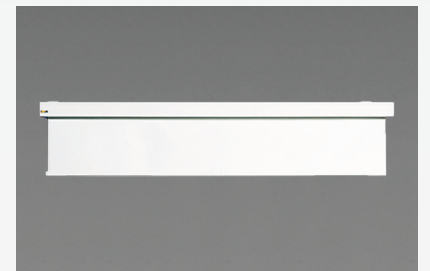

Geräuschloser Motorantrieb für höchsten Komfort.

Montagelösungen

Wand- oder Deckenmontage für **inline 90^{bm}** **inline 125^{bm}** **inline 160^{bm}**



Standardmontagewinkel QuickMount™ für INLINE 90, INLINE 125



QuickMount™ zur Wand- oder Deckenmontage. Arretierung und Sicherung von unten leicht zugänglich.



Standardmontagewinkel zur Wand- oder Deckenmontage für INLINE 160.

Deckeneinbaukasten für **inline 90^{bm}**



Der Deckeneinbaukasten kann während der Bauarbeiten bereits vorinstalliert werden.



Servicefreundliche Montage der Projektionswand nach Ende der Bauarbeiten.



Abnehmbare Clipswinkel schließen den Einbau plan ab.

Deckeneinbau für **inline 90^{bm}** **inline 125^{bm}** **inline 160^{bm}**



Schutzkasten mit Einbaurahmen für abgehängte Decken.

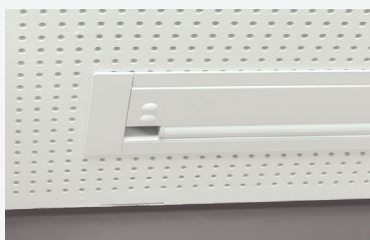

Abnehmbare Clipswinkel schließen den Einbau plan ab.



Montageset für abgehängte Decken.

Behanggruppe PLANA: Beispiel PLANA ECO JM

- * verzugfreies Trägermaterial
- * Flächengewicht: ~ 280 g/m²
- * Dicke: ~ 0,31 mm
- * Leuchtdichtefaktor: 1,00
- * 100% lichtdicht
- * Brandschutzklasse: B1

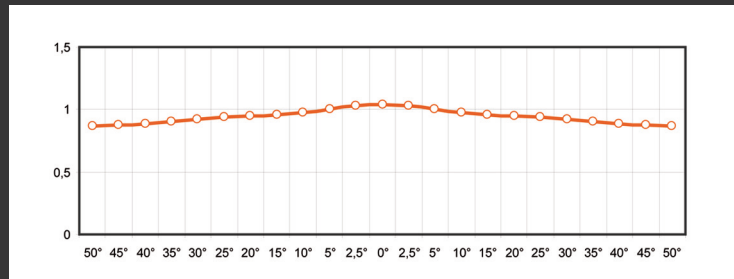

		Abmessungen	kg	kg	Motor	Kurbel	Selbstroller
		Schutzkasten	netto	brutto	Art.-Nr.	Art.-Nr.	Art.-Nr.
cm	inch						
Quadratisches - Format 1:1							
160 x 160 cm	89"	SK 9 x 8,5 cm	11	13	BIM-PQ160	BIK-PQ160	BIS-PQ160
180 x 180 cm	100"	SK 9 x 8,5 cm	12	14	BIM-PQ180	BIK-PQ180	BIS-PQ180
200 x 200 cm	111"	SK 9 x 8,5 cm	13	15	BIM-PQ200	BIK-PQ200	BIS-PQ200
220 x 220 cm	122"	SK 9 x 8,5 cm	14	17	BIM-PQ220	BIK-PQ220	BIS-PQ220
240 x 240 cm	134"	SK 9 x 8,5 cm	15	18	BIM-PQ240	BIK-PQ240	BIS-PQ240
Video - Format 4:3							
160 x 120 cm	79"	SK 9 x 8,5 cm	10	12	BIM-PV160		
180 x 135 cm	89"	SK 9 x 8,5 cm	11	13	BIM-PV180		
200 x 150 cm	98"	SK 9 x 8,5 cm	13	15	BIM-PV200		
220 x 165 cm	108"	SK 9 x 8,5 cm	13	16	BIM-PV220		
240 x 180 cm	118"	SK 9 x 8,5 cm	14	17	BIM-PV240		
HDTV - Format 16:9							
160 x 90 cm	72"	SK 9 x 8,5 cm	10	12	BIM-PC160		
180 x 101 cm	81"	SK 9 x 8,5 cm	11	13	BIM-PC180		
200 x 112 cm	90"	SK 9 x 8,5 cm	12	14	BIM-PC200		
220 x 124 cm	99"	SK 9 x 8,5 cm	13	16	BIM-PC220		
240 x 135 cm	108"	SK 9 x 8,5 cm	13	16	BIM-PC240		
WUXGA - Format 16:10							
160 x 100 cm	74"	SK 9 x 8,5 cm	11	13	BIM-PW160		
180 x 113 cm	84"	SK 9 x 8,5 cm	11	13	BIM-PW180		
200 x 125 cm	93"	SK 9 x 8,5 cm	12	14	BIM-PW200		
220 x 138 cm	102"	SK 9 x 8,5 cm	13	15	BIM-PW220		
240 x 150 cm	111"	SK 9 x 8,5 cm	14	16	BIM-PW240		
Dia - Format 3:2							
160 x 107 cm	76"	SK 9 x 8,5 cm	10	12	BIM-PD160		
180 x 120 cm	85"	SK 9 x 8,5 cm	11	13	BIM-PD180		
200 x 133 cm	95"	SK 9 x 8,5 cm	12	14	BIM-PD200		
220 x 147 cm	104"	SK 9 x 8,5 cm	13	16	BIM-PD220		
240 x 160 cm	114"	SK 9 x 8,5 cm	14	17	BIM-PD240		

Sondergrößen auf Anfrage.

Größen mit Videomaskierung lt. Preisliste oder Sondergrößen auf Anfrage.

Behanggruppe STRATO: Beispiel STRATO CF

- * glasfaserverstärkt
- * verzugfreies Trägermaterial
- * Flächengewicht: ~ 1400 g/m²
- * Dicke: ~ 0,95 mm
- * Leuchtdichtefaktor: 1,02
- * 100% lichtdicht

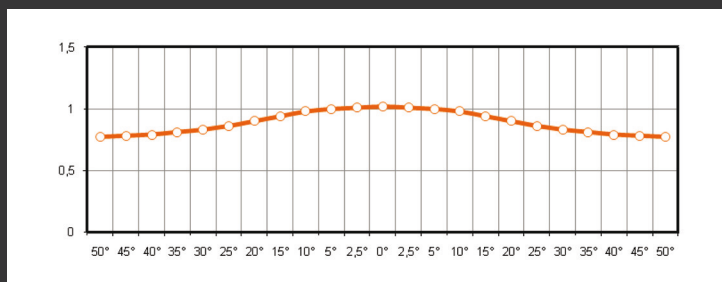

 		Abmessungen Schutzkasten	kg netto	kg brutto	Motor Art.-Nr.	Kurbel Art.-Nr.
Quadratisches - Format 1:1						
220 x 220 cm	122"	SK 9 x 8,5 cm	20	23	BIM-SQ220	BIK-SQ220
240 x 240 cm	134"	SK 9 x 8,5 cm	24	27	BIM-SQ240	BIK-SQ240
250 x 250 cm	139"	SK 12,5 x 12 cm	29	37	BIM-SQ250	BIK-SQ250
300 x 300 cm	167"	SK 12,5 x 12 cm	37	46	BIM-SQ300	BIK-SQ300
350 x 350 cm	195"	SK 12,5 x 12 cm	43	53	BIM-SQ350	
400 x 400 cm	223"	SK 16 x 16 cm	77	97	BIM-SQ400	
Video - Format 4:3						
220 x 165 cm	108"	SK 9 x 8,5 cm	15	18	BIM-SV220	
240 x 180 cm	118"	SK 9 x 8,5 cm	20	23	BIM-SV240	
280 x 210 cm	138"	SK 12,5 x 12 cm	27	35	BIM-SV280	
300 x 225 cm	148"	SK 12,5 x 12 cm	34	43	BIM-SV300	
350 x 260 cm	172"	SK 12,5 x 12 cm	40	50	BIM-SV350	
400 x 300 cm	197"	SK 16 x 16 cm	72	92	BIM-SV400	
HDTV - Format 16:9						
280 x 160 cm	127"	SK 12,5 x 12 cm	28	36	BIM-SC280	
300 x 170 cm	136"	SK 12,5 x 12 cm	33	42	BIM-SC300	
350 x 200 cm	159"	SK 12,5 x 12 cm	38	48	BIM-SC350	
400 x 225 cm	181"	SK 16 x 16 cm	68	88	BIM-SC400	
WUXGA - Format 16:10						
240 x 150 cm	111"	SK 9 x 8,5 cm	17	19	BIM-SW240	
280 x 175 cm	130"	SK 12,5 x 12 cm	27	35	BIM-SW280	
300 x 188 cm	139"	SK 12,5 x 12 cm	29	37	BIM-SW300	
350 x 219 cm	163"	SK 12,5 x 12 cm	34	42	BIM-SW350	
400 x 250 cm	186"	SK 16 x 16 cm	67	87	BIM-SW400	
Dia - Format 3:2						
220 x 147 cm	104"	SK 9 x 8,5 cm	15	18	BIM-SD220	
240 x 160 cm	114"	SK 9 x 8,5 cm	19	22	BIM-SD240	
300 x 200 cm	142"	SK 12,5 x 12 cm	33	42	BIM-SD300	BIK-SD300
360 x 240 cm	170"	SK 12,5 x 12 cm	40	50	BIM-SD360	
400 x 270 cm	190"	SK 16 x 16 cm	69	89	BIM-SD400	
500 x 330 cm	236"	SK 16 x 16 cm	93	118	BIM-SD500	
Freies Seitenverhältnis						
250 x 200 cm	126"	SK 9 x 8,5 cm	19	17	BIM-SF250	
300 x 250 cm	154"	SK 12,5 x 12 cm	34	43	BIM-SF300	
500 x 400 cm	252"	SK 16 x 16 cm	97	122	BIM-SF500	
Panorama - Format 2:1						
400 x 200 cm	176"	SK 12,5 x 12 cm	40	52	BIM-SZ400	

Sondergrößen auf Anfrage.

Größen mit Videomaskierung lt. Preisliste oder Sondergrößen auf Anfrage.

Zubehör - optionale Ausführungen



Deckenhalter - auch in Sonderlängen.

inline 90 inline 125

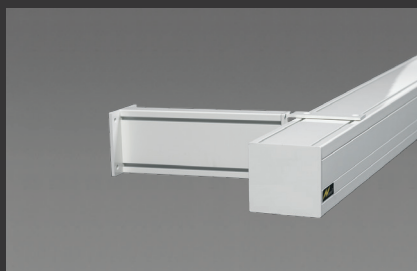

Wandhalter - auch in Sonderlängen.

inline 90 inline 125

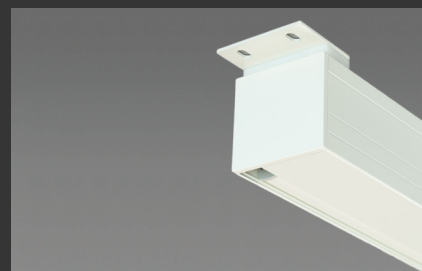

Deckenmontageplatte

inline 90 inline 125



Wandschalter zur Unterputzmontage.



Funkfernsteuerungs-Set mit Handsender.

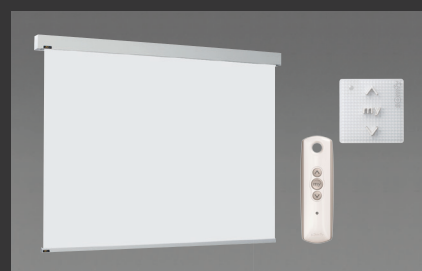

Funkmotor: Funkempfänger bereits im Motor integriert.



Behang „vorne abrollend“.



Videomaskierung laut Kundenwunsch.



Alle Schutzkästen in RAL-Sonderlackierung erhältlich.

www.AVstumpfl.com/INLINE

AV Stumpfl GmbH | A 4702 Wallern | Mitterweg 46

AVstumpfl@AVstumpfl.com | www.AVstumpfl.com

tel.: +43 (0) 7249 / 42811 | fax: +43 (0) 7249 / 42811-4

Edition 2012-01 Änderungen dienen dem technischen Fortschritt und bleiben vorbehalten.